

" with Touch Panel Display "

MARUNAKA WOODWORKING MACHINE
Super Surfacers series

SUPER MECA-S2

超仕上かな盤



タッチパネル搭載の
スーパーメカ第三世代、登場。



 **MARUNAKA**



MARUNAKA TEKKOSHO INC.

SUPER MECA-S2

Super Surfacer series

オペレータ・ファーストを追求して進化を遂げた超仕上げかな盤の最新モデル

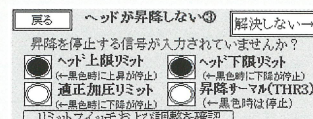
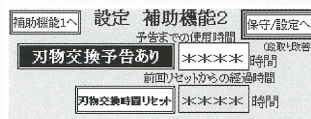
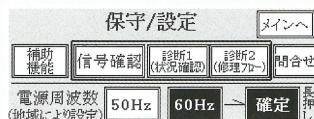
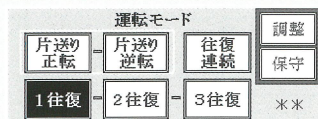

- 視認性・操作性に優れた「タッチパネル式操作盤」を採用。
- 厚薄自在のヘッドクッション調整機能。
- 往復送り（1回/2回/連続）、片送りのいずれかを選択可能。
- 加工材料に合わせて斜行角可変（0～60°）の回転テーブル。
- 付属のレンチで刃先の出入りを微調整可能なEGナイフストック。
- 送りアイドルリングストップやヘッド上限位置への自動上昇機能も設定可能。
- タッチパネル上にアラーム、異常原因、復旧方法など、様々な情報を表示。
- 替刃ホルダーも装着可能。（別売）
- 離れた場所からすべての操作が可能なフットスイッチ。
- ワンタッチで着脱できる補助ローラー台を標準装備。

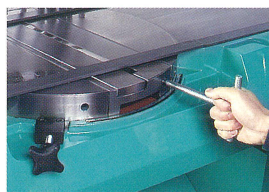
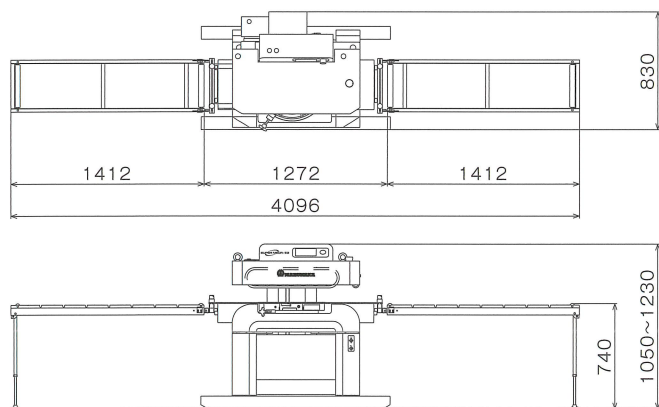

刃先の出を簡単に微調整できるEGナイフストック

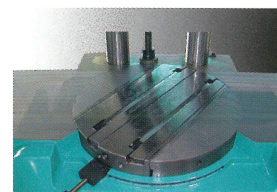

オプションで二枚刃仕様も製作可能(最大幅 180mm) * 受注生産品

諸元	モデル	SUPER MECA-S2
加工寸法	最大幅 (斜行角 40°/60°) 最大厚	250mm / 165mm 180mm
斜行角度		0～60° (可変)
送材速度	50Hz / 60Hz	54m/min / 65m/min (ブレーキ付き)
所要電力	送り ヘッド昇降	2.2kW 3相 200V 0.1kW 3相 200V
刃物寸法	表刃・裏刃	335 × 66 × 8mm
テーブル	幅 × 高さ	1272 × 740mm
機械質量		430kg



〒421-0111 静岡県駿河区丸子新田175-1
TEL 054 259 8111 FAX 054 257 0498
www.marunaka-jp.com

代理店